

ECO i90 H

wkład kominkowy do palenia ciągłego



NOWOŚĆ

ECO i90 H

naturalne ciepło

- Dwupłaszczowy wkład kominkowy do palenia ciągłego z wysokiej jakości materiałów
- Wyposażony w nowoczesny system dopalania spalin gwarantujący większą sprawność grzewczą
- Automatyczny szyber sprawia, że obsługa wkładu jest bezpieczna i komfortowa
- Spełnia normę PN-EN 13229 oraz posiada europejski znak bezpieczeństwa CE
- Komfortowa obsługa dzięki nowoczesnemu systemowi podnoszenia drzwiczek
- Uniwersalna stylistyka wkładu pasująca zarówno do wnętrz nowoczesnych, jak i tradycyjnych
- Maksymalna wizja ognia dzięki dużej powierzchni przeszklonej w stosunku do wymiarów fasady

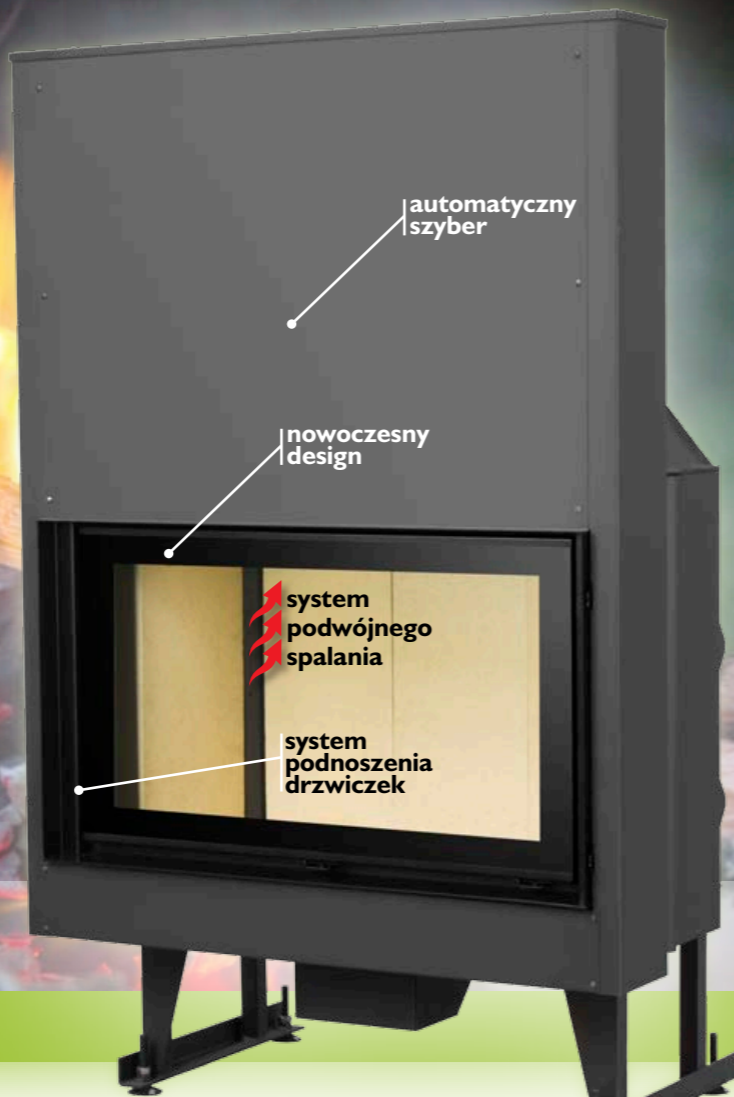

ECO i90 H

▣	zakres mocy grzewczej [kW]	12,5-16,5
▣	sprawność [%]	80
▣	ogrzewana kubatura [m ³]	250-450
▣	szerokość fasady [mm]	817
▣	wysokość fasady [mm]	464,5



Wkłady kominkowy KFD ECO i90 H do palenia ciągłego – zalety i nowoczesne rozwiązanie



BEZPIECZEŃSTWO I SOLIDNOŚĆ

Dwupłaszczowa konstrukcja składa się z korpusu wkładu wykonanego ze stali oraz wewnętrznych elementów szamotowych. Wszystkie części wewnątrz paleniska podlegające zużyciu są łatwo dostępne, a ich wymiana bardzo prosta. Stalowy, szczelny korpus zewnętrzny wkładów ECO i90 H jest wzmocniony przetłoczeniami.

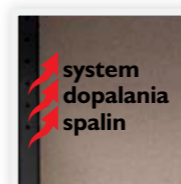

CIEPŁO I EKOLOGIA

Wkład ECO i90 H wyposażony jest w nowoczesny system dopalania spalin, dzięki któremu parametry grzewcze wkładów są lepsze, a spalanie bardziej ekologiczne.



NOWOŚĆ

AUTOMATYCZNY SZYBER

Szyber otwiera się w tym samym momencie, gdy drzwiczki unoszą się i dym swobodnie przepływa do przewodu kominowego. W momencie zamknięcia drzwiczek szyber zamyka się automatycznie.

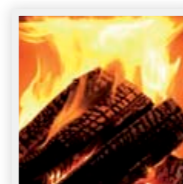

MAKSYMALNY WIDOK OGNIA

Estetyczna i prawie niewidoczna ramka podnoszonych drzwiczek sprawia, że w kominku z wkładem ECO i90 H doskonale widać to, co jest najważniejsze – ogień. Po podniesieniu drzwiczek ogień można podziwiać jak w kominku otwartym.



NOWOŚĆ

PODNOŻONE DRZWICZKI

Nowoczesny system podnoszenie drzwiczek sprawia, że dostęp do paleniska podczas uzupełnienia drewna lub usunięcia popiołu jest znacznie łatwiejszy i wygodniejszy. Poza tym po podniesieniu drzwiczek ogień można podziwiać jak w kominku otwartym.

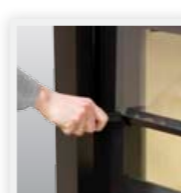

ZIMNA RĄCZKA

Do obsługi drzwiczek służy „zimna rączka”, która zapewnia bezpieczną obsługę nawet przy bardzo intensywnym paleniu. Jednocześnie proste wzornictwo ramki drzwiczek sprawia, że idealnie wkład po zabudowaniu pięknie się komponuje w każdym kominku.



BEZPOŚREDNI WLOT POWIETRZA DO PALENISKA

Wkład ECO i90 H wyposażony jest w system bezpośredniego doprowadzenia powietrza z zewnątrz do paleniska.



DEFLEKTOR SPALIN ZWIĘKSZAJĄCY SPRAWNOŚĆ

Specjalna konstrukcja deflektora spalin wymusza dłuższy obieg spalin we wkładzie. Dzięki temu sprawność wkładu jest wyższa.



TRWAŁOŚĆ

Zastosowanie wokół drzwiczek specjalnej uszczelki z włókna szklanego wzmocnionej opłotem ze stali znacznie poprawia szczelność wkładów.

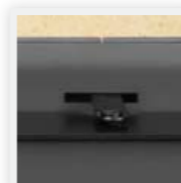

PRECYZYJNA KONTROLA

Płynna regulacja wlotu powietrza pozwala sterować intensywnością i szybkością spalania.



REGULACJA WYSOKOŚCI NÓŻEK

Łatwa regulacja nóżek umożliwia precyzyjne wypoziomowanie wkładu podczas montażu.

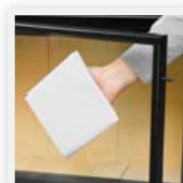

ŁATWE CZYSZCZENIE

Łatwy dostęp do wewnętrznej powierzchni szyby (ważne podczas mycia) – drzwiczki można łatwo otworzyć na bok.

dane techniczne

moc nominalna [kW]*	14,5
zakres mocy grzewczej [kW]	12,5-16,5
sprawność [%]*	80
emisja CO w produktach spalania przy 13% O ₂ [%]*	256
średnia temperatura dymu [°C]*	4,3
ogrzewana kubatura [m ³]	250-450
maksymalna długość polan [cm]	35/50
wymiary fasady po zabudowaniu [mm]:*	
szerokość [mm]	817
wysokość [mm]	464,5
przekątna [mm]	940
wymiary przeszklenia drzwiczek [mm]:*	
szerokość [mm]	739
wysokość [mm]	404
przekątna [mm]	940
minimalna efektywna wysokość kominu [m]	5
minimalne podciśnienie w przewodzie kominowym [Pa]	12
średnica króćca wylotu dymu [mm]	198
masa [kg]	165

*Na podstawie badań wg EN 13229

wymiary wkładu kominkowego KFD ECO i90 H

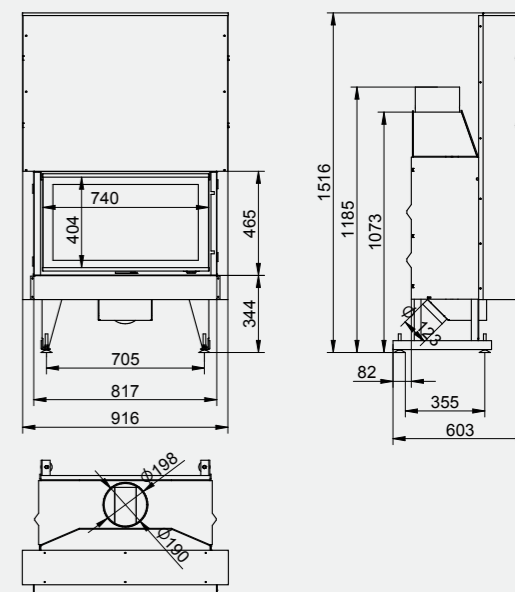

Firma KFD Sp. z o.o. zastrzega sobie prawo do wprowadzania, bez uprzedzenia, zmian parametrów technicznych, wyposażenia i specyfikacji oferowanych urządzeń. Podane w niniejszej publikacji promocyjnej informacje są poglądowe i nie stanowią zapewnienia zgodności z umową w rozumieniu art. 4 ust. 3 i 4 Ustawy z dnia 27 lipca 2002 r. o szczególnych warunkach sprzedaży konsumenckiej oraz o zmianie Kodeksu Cywilnego, a także nie stanowią towaru w rozumieniu art. 4 ust. 2 wyżej wymienionej Ustawy. Indywidualne uzgodnienia właściwości, warunków gwarancji i specyfikacji urządzenia następują w umowie sprzedaży i karcie gwarancyjnej. Niniejsza publikacja nie stanowi oferty w rozumieniu art. 66 Kodeksu Cywilnego. Firma KFD Sp. z o.o. nie ponosi odpowiedzialności za błędy w druku.

© Copyright KFD Sp. z o.o. 2013. Wszelkie prawa zastrzeżone. Ulotkę wydrukowano w Polsce. Wer. KFDECOi90HPL08102013.



KFD Sp. z o.o.
ul. Olszankowa 51, PL 05-120 Legionowo
e-mail info@kfd.eu, www.kfd.eu
Dział Handlowy (pon.pt. 9:00-17:00)
tel. +48 22 494 34 06, tel. kom. +48 507 005 709



PARTNER HANDLOWY KFD